

LADY RECEPCYJNE eMeL

FRONTY WOLNOSTOJĄCE ŁUKOWE I PROSTE

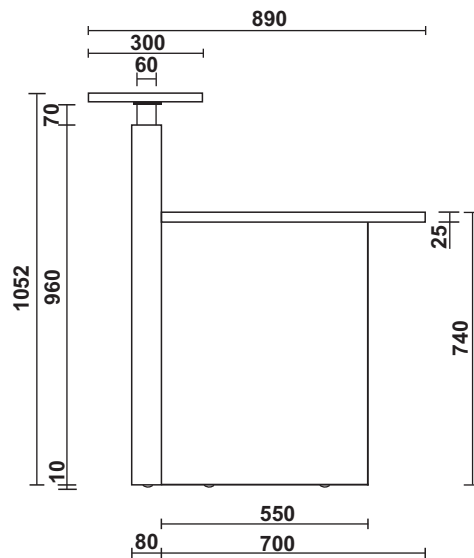
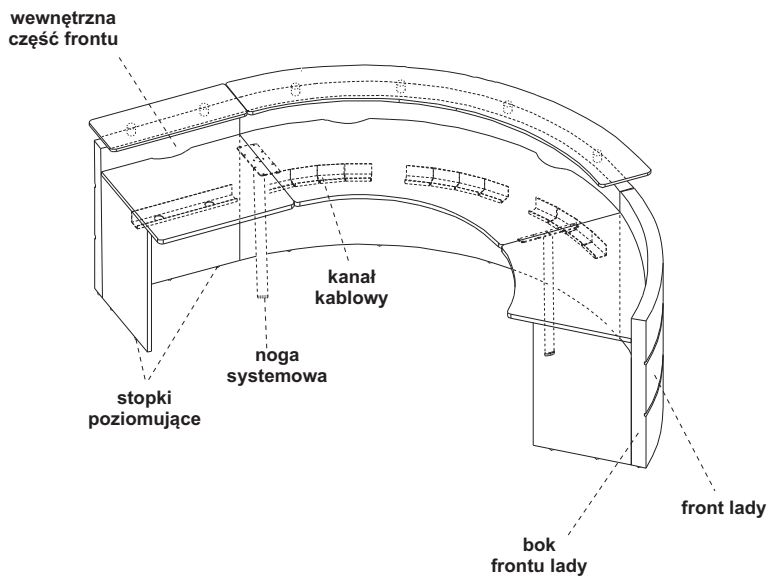

PRZYKŁADOWE ZESTAWY

Zestaw 1. Lada prosta, lada łukowa niska, pomocnik

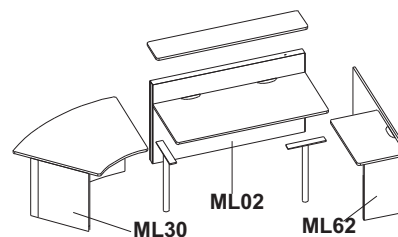
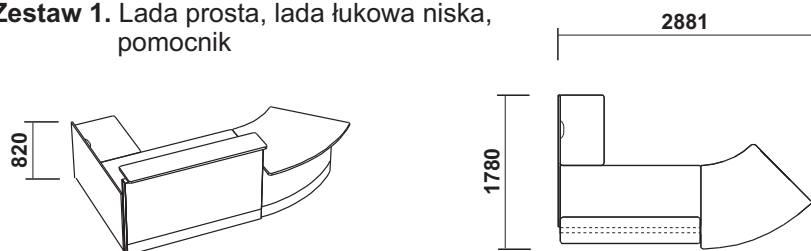

Zestaw 2. Lada łukowa, lada łukowa wewnętrzna, pomocnik

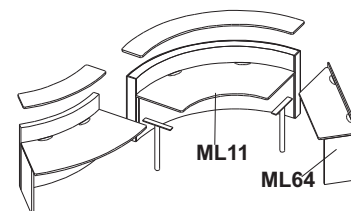
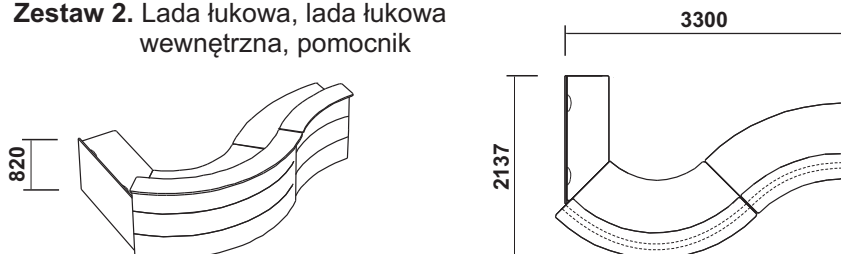



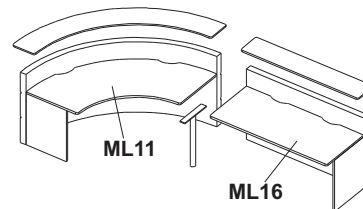
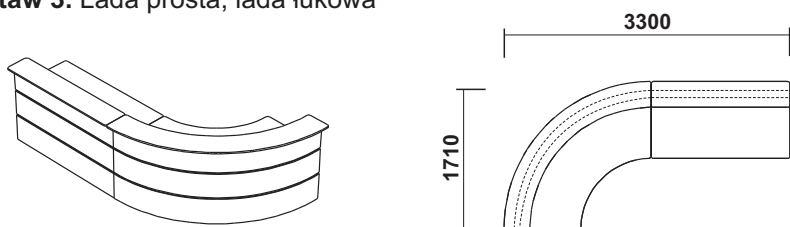



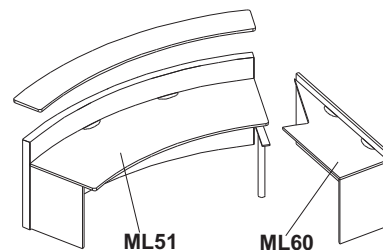
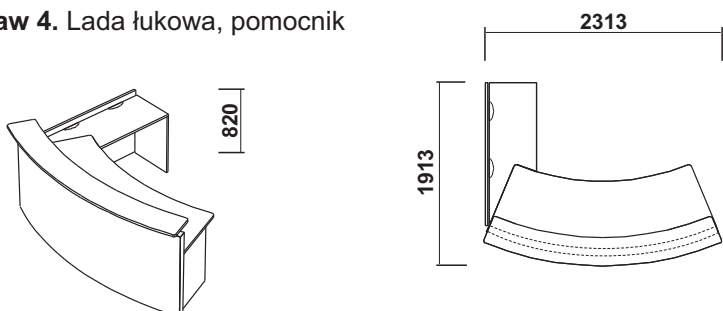

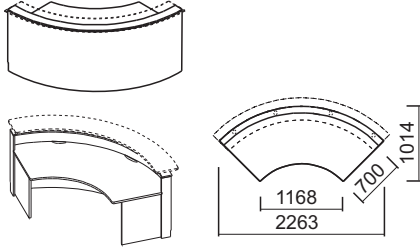
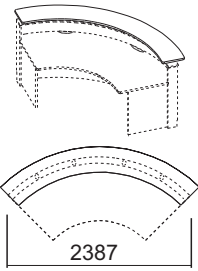
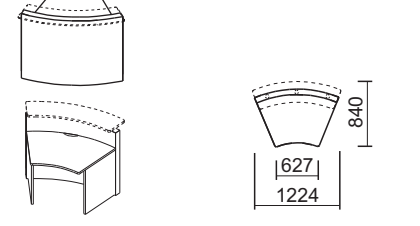
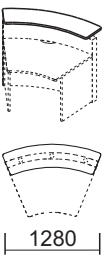
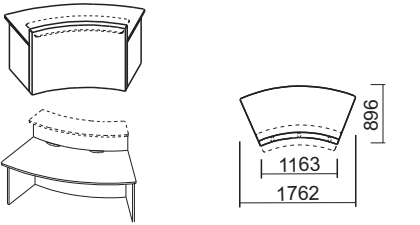
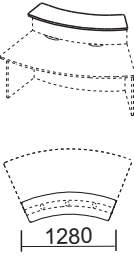
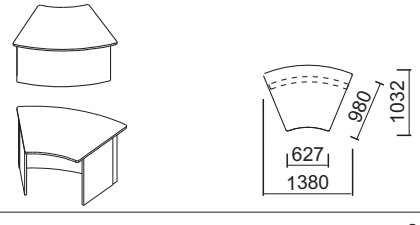
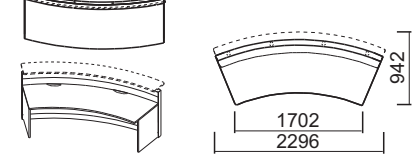
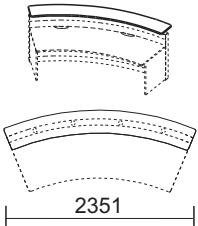
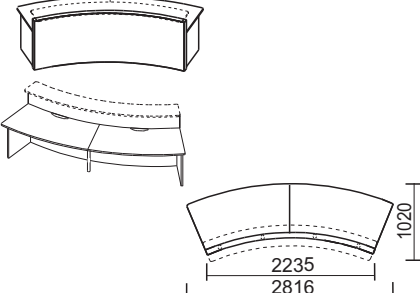
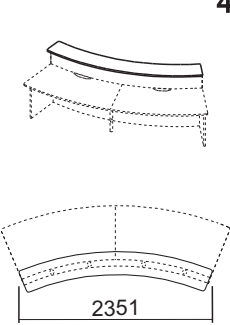



Zestaw 3. Lada prosta, lada łukowa

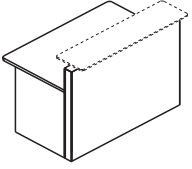
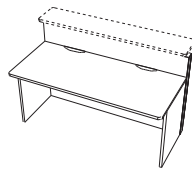
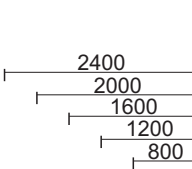

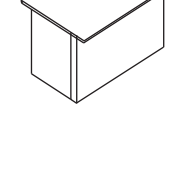
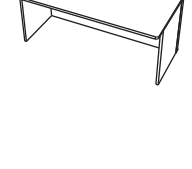
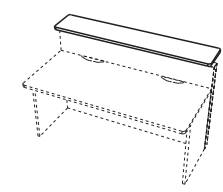
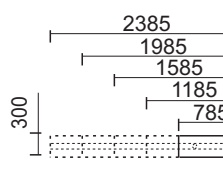
Zestaw 4. Lada łukowa, pomocnik

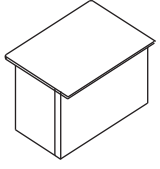

eMeL LADY RECEPCYJNE FRONTY WOLNOSTOJĄCE	eMeL 1	eMeL 2	eMeL 3	eMeL 4	DOPLĄTY	
	Front gładki	Front gładki i cokół	Front ryflowany	Front ryflowany z cokolem	② Dopłata za kolor frontu 2 grupa cenowa (MARO wysoki połysk) ③ Dopłata za kolor frontu 3 grupa cenowa (HPL kolekcja ABET)	NADSTAWKI Cena netto
Kod / Cena netto						
1. Lada łukowa R=1600 mm 90° 	ML 10	ML 01	ML 11	MK 01	② ③	
UPUST od ceny ② → (gdy wnętrze frontu będzie w 1 grupie) UPUST od ceny ③ → (gdy wnętrze frontu będzie w 1 grupie)						
2. Lada łukowa R=1600 mm 45° 	ML 52	ML 32	ML 42	MK 02	② ③	
UPUST od ceny ② → (gdy wnętrze frontu będzie w 1 grupie) UPUST od ceny ③ → (gdy wnętrze frontu będzie w 1 grupie)						
3. Lada łukowa R=1600 mm (wewnętrzna) 45° 	ML 55	ML 35	ML 45	MK 03	② ③	
UPUST od ceny ② → (gdy wnętrze frontu będzie w 1 grupie) UPUST od ceny ③ → (gdy wnętrze frontu będzie w 1 grupie)						
4. Lada łukowa R=1600 mm niska - wys. 740 mm 45° 	ML50	ML30	ML40	MK 04	② ③	—
UPUST od ceny ② → (gdy wnętrze frontu będzie w 1 grupie) UPUST od ceny ③ → (gdy wnętrze frontu będzie w 1 grupie)						
5. Lada łukowa R=3000 mm 45° 	ML 51	ML 31	ML 41	MK 05	② ③	
UPUST od ceny ② → (gdy wnętrze frontu będzie w 1 grupie) UPUST od ceny ③ → (gdy wnętrze frontu będzie w 1 grupie)						
6. Lada łukowa R=3000 (wewnętrzna) 45° 	ML 54	ML 34	ML 44	MK 06	② ③	
UPUST od ceny ② → (gdy wnętrze frontu będzie w 1 grupie) UPUST od ceny ③ → (gdy wnętrze frontu będzie w 1 grupie)						

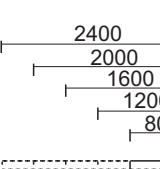
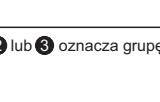
eMeL LADY RECEPCYJNE FRONTY WOLNOSTOJĄCE		eMeL 1	eMeL 2	eMeL 3	eMeL 4	DOPLĄTY		
		Front gładki 	Front gładki i cokół 	Front ryflowany 	Front ryflowany z cokolem 	② Dopłata za kolor frontu 2 grupa cenowa (MARO wysoki połysk) ③ Dopłata za (1) kolor frontu 3 grupa cenowa (HPL kolekcja ABET)	NADSTAWKI	Cena netto
		Kod / Cena netto						
7. Lada prosta      	800x780	ML 59	ML 04	ML 18	MK 07	② ③	 785x300 płyta szkło  1185x300 płyta szkło  1585x300 płyta szkło  1985x300 płyta szkło  2385x300 płyta szkło	
	UPUST od ceny ② → (gdy wnętrze frontu będzie w 1 grupie) UPUST od ceny ③ → (gdy wnętrze frontu będzie w 1 grupie)							
	1200x780	ML 58	ML 03	ML 17	MK 08	② ③		
	UPUST od ceny ② → (gdy wnętrze frontu będzie w 1 grupie) UPUST od ceny ③ → (gdy wnętrze frontu będzie w 1 grupie)							
	1600x780	ML 57	ML 02	ML 16	MK 09	② ③		
	UPUST od ceny ② → (gdy wnętrze frontu będzie w 1 grupie) UPUST od ceny ③ → (gdy wnętrze frontu będzie w 1 grupie)							
	2000x780	ML 91	ML 82	ML 81	MK 10	② ③		
	UPUST od ceny ② → (gdy wnętrze frontu będzie w 1 grupie) UPUST od ceny ③ → (gdy wnętrze frontu będzie w 1 grupie)							
2400x780	ML 56	ML 36	ML 46	MK 11	② ③			
UPUST od ceny ② → (gdy wnętrze frontu będzie w 1 grupie) UPUST od ceny ③ → (gdy wnętrze frontu będzie w 1 grupie)								
8. Lada prosta niska - wys. 740 mm     	800x980	ML 73	ML 83	ML 93	MK 12	② ③		
	UPUST od ceny ② → (gdy wnętrze frontu będzie w 1 grupie) UPUST od ceny ③ → (gdy wnętrze frontu będzie w 1 grupie)							
	1200x980	ML 74	ML 84	ML 94	MK 13	② ③		
	UPUST od ceny ② → (gdy wnętrze frontu będzie w 1 grupie) UPUST od ceny ③ → (gdy wnętrze frontu będzie w 1 grupie)							
	1600x980	ML 75	ML 85	ML 95	MK 14	② ③		
	UPUST od ceny ② → (gdy wnętrze frontu będzie w 1 grupie) UPUST od ceny ③ → (gdy wnętrze frontu będzie w 1 grupie)							
	2000x980	ML 76	ML 86	ML 96	MK 15	② ③		
	UPUST od ceny ② → (gdy wnętrze frontu będzie w 1 grupie) UPUST od ceny ③ → (gdy wnętrze frontu będzie w 1 grupie)							
2400x980	ML 77	ML 87	ML 97	MK 16	② ③			
UPUST od ceny ② → (gdy wnętrze frontu będzie w 1 grupie) UPUST od ceny ③ → (gdy wnętrze frontu będzie w 1 grupie)								

LADY RECEPCYJNE eMeL

FRONTY WIELOELEMENTOWE

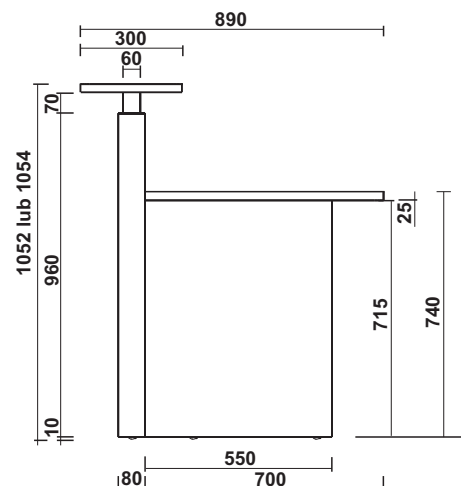
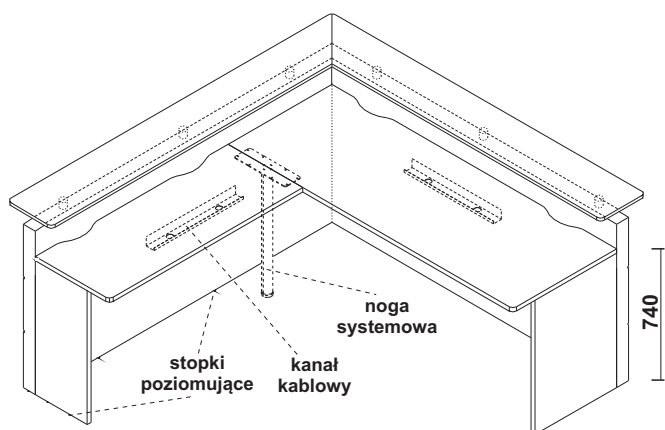

PRZYKŁADOWE ZESTAWY

Zestaw 5. Lada z frontem głównym 1-częściowym, ryflowanym

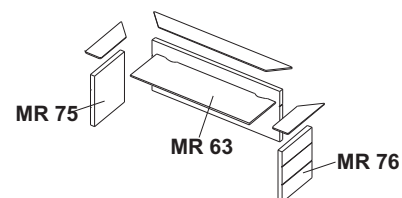
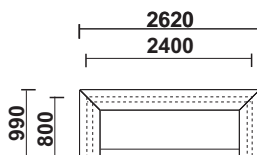
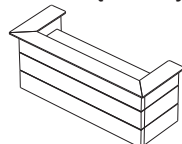

Zestaw 6. Lada z frontem głównym 1-częściowym, gładkim z cokołem oraz z nadstawką szklaną

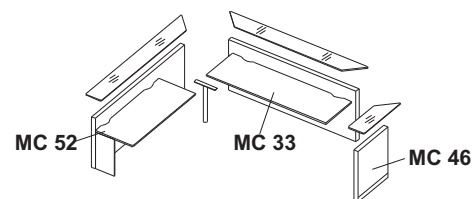
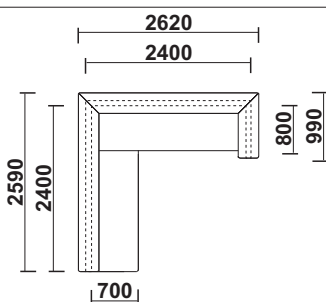
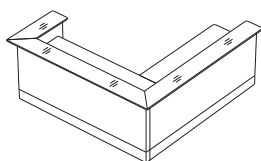

Zestaw 7. Lada z frontem głównym 1-częściowym, ryflowanym

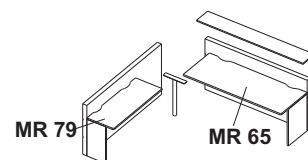
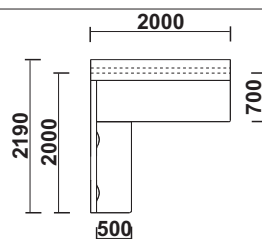
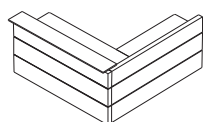

Zestaw 8. Lada z frontem głównym 2-częściowym, gładkim

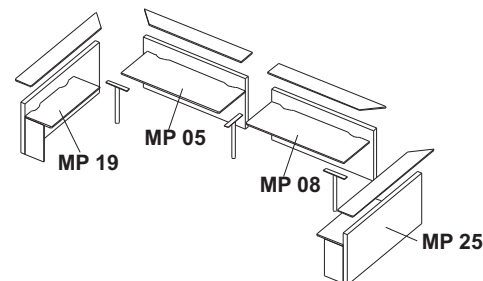
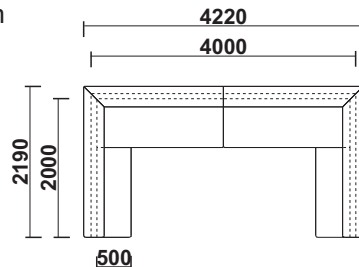
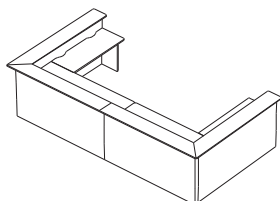

Zestaw 9. Lada z frontem głównym wieloczęściowym, ryflowanym

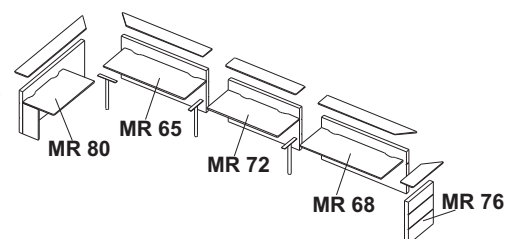
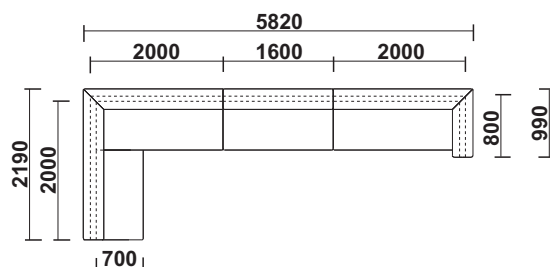
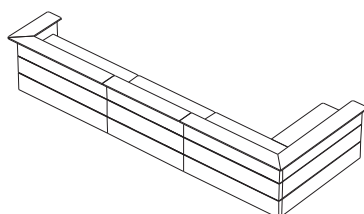

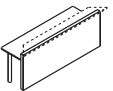
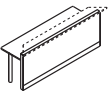
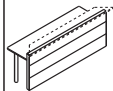
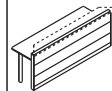
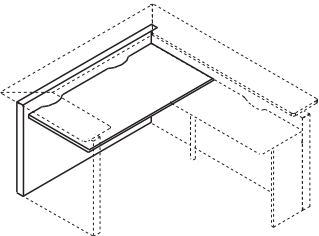
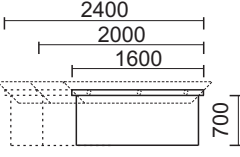
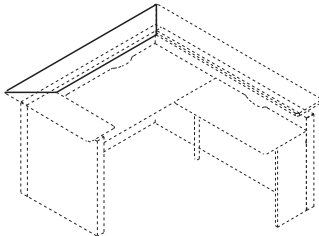
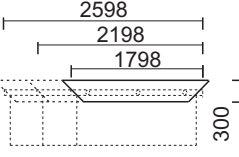
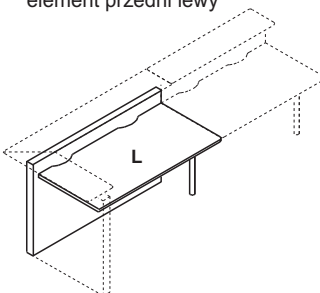
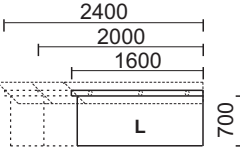
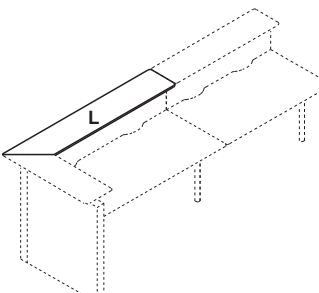
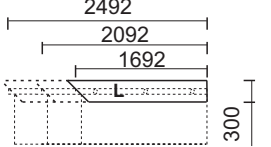
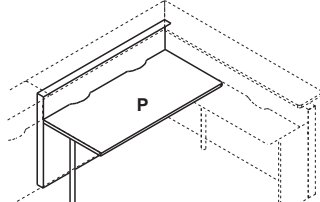
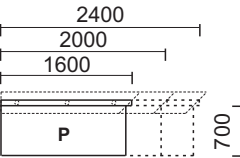
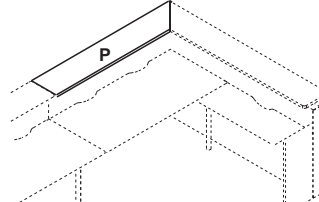
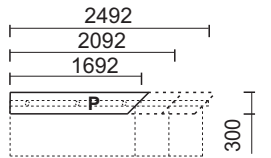
eMeL LADY RECEPCYJNE FRONTY WIELOELEMENTOWE	eMeL 1	eMeL 2	eMeL 3	eMeL 4	DOPŁATY			
	Front gładki 	Front gładki i cokół 	Front ryflowany 	Front ryflowany z cokółem 	② Dopłata za kolor frontu 2 grupa cenowa (MARO wysoki polysk) ③ Dopłata za kolor frontu 3 grupa cenowa (HPL kolekcja ABET)	NADSTAWKI	Cena netto	
dlugość frontu	Kod / Cena netto							
1. Lada prosta - element przedni  	1600	MP 01	MC 31	MR 61	MK 17	② ③	Nadstawka - element przedni  	plyta
	UPUST od ceny ② → (gdy wnętrze frontu będzie w 1 grupie) UPUST od ceny ③ → (gdy wnętrze frontu będzie w 1 grupie)							szkło
	2000	MP 02	MC 32	MR 62	MK 18	② ③		plyta
	UPUST od ceny ② → (gdy wnętrze frontu będzie w 1 grupie) UPUST od ceny ③ → (gdy wnętrze frontu będzie w 1 grupie)							szkło
	2400	MP 03	MC 33	MR 63	MK 19	② ③		plyta
	UPUST od ceny ② → (gdy wnętrze frontu będzie w 1 grupie) UPUST od ceny ③ → (gdy wnętrze frontu będzie w 1 grupie)							szkło
2. Lada prosta - element przedni lewy  	1600	MP 04	MC 34	MR 64	MK 20	② ③	Nadstawka - element przedni lewy  	plyta
	UPUST od ceny ② → (gdy wnętrze frontu będzie w 1 grupie) UPUST od ceny ③ → (gdy wnętrze frontu będzie w 1 grupie)							szkło
	2000	MP 05	MC 35	MR 65	MK 21	② ③		plyta
	UPUST od ceny ② → (gdy wnętrze frontu będzie w 1 grupie) UPUST od ceny ③ → (gdy wnętrze frontu będzie w 1 grupie)							szkło
	2400	MP 06	MC 36	MR 66	MK 22	② ③		plyta
	UPUST od ceny ② → (gdy wnętrze frontu będzie w 1 grupie) UPUST od ceny ③ → (gdy wnętrze frontu będzie w 1 grupie)							szkło
3. Lada prosta - element przedni prawy  	1600	MP 07	MC 37	MR 67	MK 23	② ③	Nadstawka - element przedni prawy  	plyta
	UPUST od ceny ② → (gdy wnętrze frontu będzie w 1 grupie) UPUST od ceny ③ → (gdy wnętrze frontu będzie w 1 grupie)							szkło
	2000	MP 08	MC 38	MR 68	MK 24	② ③		plyta
	UPUST od ceny ② → (gdy wnętrze frontu będzie w 1 grupie) UPUST od ceny ③ → (gdy wnętrze frontu będzie w 1 grupie)							szkło
	2400	MP 09	MC 39	MR 69	MK 25	② ③		plyta
	UPUST od ceny ② → (gdy wnętrze frontu będzie w 1 grupie) UPUST od ceny ③ → (gdy wnętrze frontu będzie w 1 grupie)							szkło

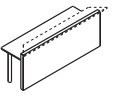
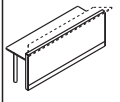
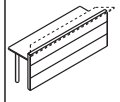
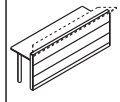
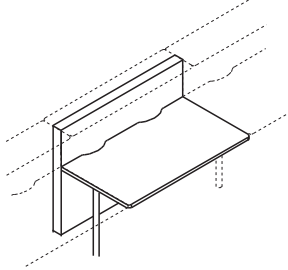
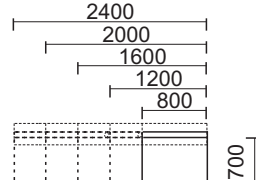
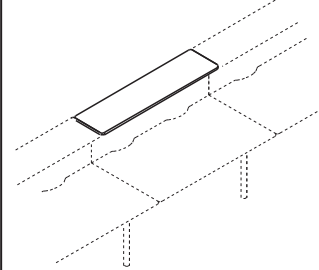
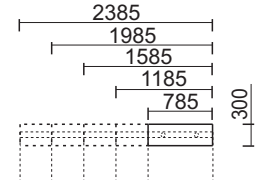
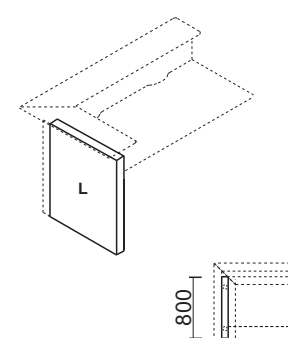
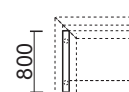
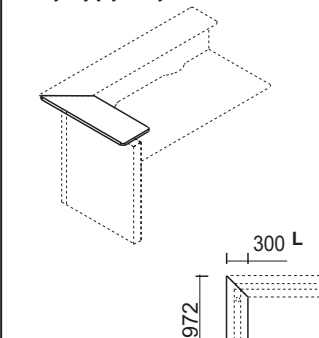
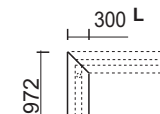
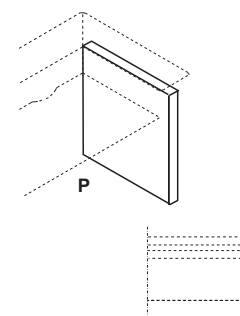
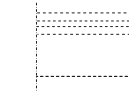
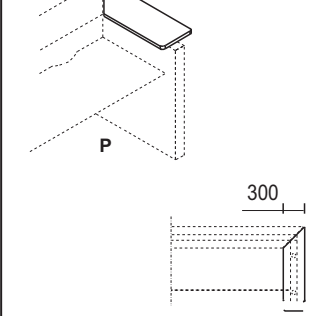
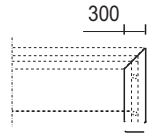
eMeL LADY RECEPCYJNE FRONTY WIELOELEMENTOWE	eMeL 1	eMeL 2	eMeL 3	eMeL 4	DOPLATY					
	Front gładki 	Front gładki i cokół 	Front ryflowany 	Front ryflowany z cokółem 	② Dopłata za kolor frontu 2 grupa cenowa (MARO wysoki połysk) ③ Dopłata za (1) kolor frontu 3 grupa cenowa (HPL kolekcja ABET)	NADSTAWKI	Cena netto			
dlugość frontu	Kod / Cena netto									
4. Lada prosta - element środkowy  	800	MP 10	MC 40	MR 70	MK 26	② ③	Nadstawka - element środkowy  	plyta		
		UPUST od ceny ② → (gdy wnętrze frontu będzie w 1 grupie) UPUST od ceny ③ → (gdy wnętrze frontu będzie w 1 grupie)						szkło		
	1200	MP 11	MC 41	MR 71	MK 27	② ③		plyta		
		UPUST od ceny ② → (gdy wnętrze frontu będzie w 1 grupie) UPUST od ceny ③ → (gdy wnętrze frontu będzie w 1 grupie)						szkło		
	1600	MP 12	MC 42	MR 72	MK 28	② ③		plyta		
		UPUST od ceny ② → (gdy wnętrze frontu będzie w 1 grupie) UPUST od ceny ③ → (gdy wnętrze frontu będzie w 1 grupie)						szkło		
	2000	MP 13	MC 43	MR 73	MK 29	② ③		plyta		
		UPUST od ceny ② → (gdy wnętrze frontu będzie w 1 grupie) UPUST od ceny ③ → (gdy wnętrze frontu będzie w 1 grupie)						szkło		
	2400	MP 14	MC 44	MR 74	MK 30	② ③		plyta		
		UPUST od ceny ② → (gdy wnętrze frontu będzie w 1 grupie) UPUST od ceny ③ → (gdy wnętrze frontu będzie w 1 grupie)						szkło		
	5. Lada prosta - element boczny zamykający lewy  	800	MP 15	MC 45	MR 75	MK 31		② ③	Nadstawka - element boczny zamykający lewy  	plyta
			UPUST od ceny ② → (gdy wnętrze frontu będzie w 1 grupie) UPUST od ceny ③ → (gdy wnętrze frontu będzie w 1 grupie)							szkło
6. Lada prosta - element boczny zamykający prawy  	800	MP 16	MC 46	MR 76	MK 32	② ③	Nadstawka - element boczny zamykający prawy  	plyta		
		UPUST od ceny ② → (gdy wnętrze frontu będzie w 1 grupie) UPUST od ceny ③ → (gdy wnętrze frontu będzie w 1 grupie)						szkło		

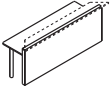
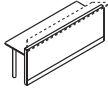
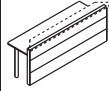
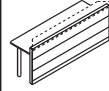
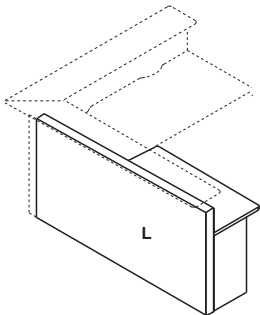
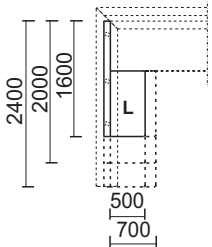
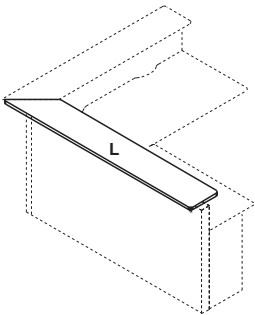
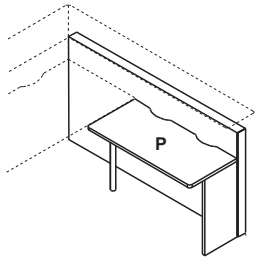
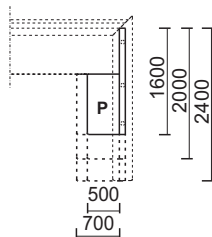
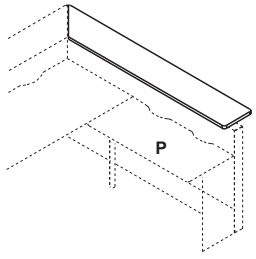
eMeL LADY RECEPCYJNE FRONTY WIELOELEMENTOWE		eMeL 1	eMeL 2	eMeL 3	eMeL 4	DOPLĄTY		
		Front gładki 	Front gładki i cokół 	Front ryflowany 	Front ryflowany z cokółem 	② Dopłata za (1) kolor frontu 2 grupa cenowa (MARO wysoki połysk) ③ Dopłata za (1) kolor frontu 3 grupa cenowa (HPL kolekcja ABET)		
długość frontu		Kod / Cena netto				NADSTAWKI		
7. Lada prosta element boczny pomocniczy lewy  	1600	gł. blatu 500	MP 17	MC 47	MR 77	MK 33	② ③	Nadstawka - element boczny pomocniczy lewy  1600 płyta szkło
		gł. blatu 700	MP 18	MC 48	MR 78	MK 34		
	2000	gł. blatu 500	MP 19	MC 49	MR 79	MK 35	② ③	2000 płyta szkło
		gł. blatu 700	MP 20	MC 50	MR 80	MK 36		
	2400	gł. blatu 500	MP 21	MC 51	MR 81	MK 40	② ③	2400 płyta szkło
		gł. blatu 700	MP 22	MC 52	MR 82	MK 41		
8. Lada prosta element boczny pomocniczy prawy  	1600	gł. blatu 500	MP 23	MC 53	MR 83	MK 42	② ③	Nadstawka - element boczny pomocniczy prawy  1600 szkło płyta
		gł. blatu 700	MP 24	MC 54	MR 84	MK 43		
	2000	gł. blatu 500	MP 25	MC 55	MR 85	MK 44	② ③	2000 szkło płyta
		gł. blatu 700	MP 26	MC 56	MR 86	MK 45		
	2400	gł. blatu 500	MP 27	MC 57	MR 87	MK 46	② ③	2400 szkło płyta
		gł. blatu 700	MP 28	MC 58	MR 88	MK 47		

LADY RECEPCYJNE eMeL 5

FRONTY PODŚWIETLANE WOLNOSTOJĄCE

PRZYKŁADOWE ZESTAWY

Zestaw 10 Trzy lady łukowe

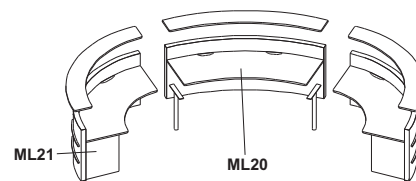
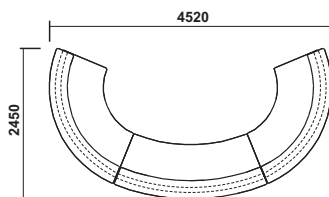
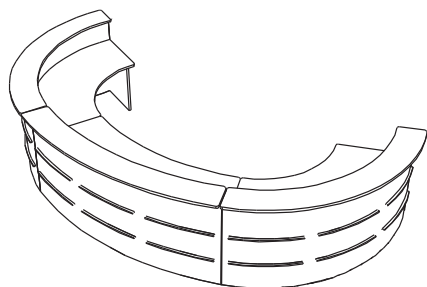

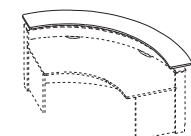
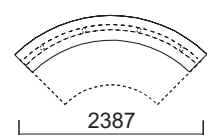
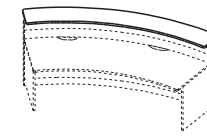
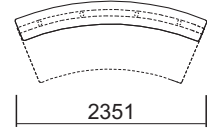
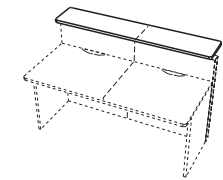
Kod / Cena netto	DOPLATY		Cena netto
	2	3	
	<p>2 Dopłata za (1) kolor frontu 2 grupa cenowa (MARO wysoki połysk)</p> <p>3 Dopłata za (1) kolor frontu 3 grupa cenowa (HPL kolekcja ABET)</p>		
	NADSTAWKI		
1. Lada łukowa z frontem podświetlanym R=1600 mm	90°	ML 21	<p>2</p> <p>3</p> <p>Nadstawka R=1600 mm 90°</p>  <p>plyta</p>  <p>szkło</p>
		<p>UPUST od ceny 2 → (gdy wnętrze frontu będzie w 1 grupie)</p> <p>UPUST od ceny 3 → (gdy wnętrze frontu będzie w 1 grupie)</p>	
2. Lada łukowa z frontem podświetlanym R=3000 mm	45°	ML 20	<p>2</p> <p>3</p> <p>Nadstawka R=3000 mm 45°</p>  <p>plyta</p>  <p>szkło</p>
		<p>UPUST od ceny 2 → (gdy wnętrze frontu będzie w 1 grupie)</p> <p>UPUST od ceny 3 → (gdy wnętrze frontu będzie w 1 grupie)</p>	
3. Lada prosta z frontem podświetlanym	800x700	ML 24	<p>2</p> <p>3</p> <p>Nadstawka do lady prostej</p>  <p>875x300</p> <p>plyta</p> <p>szkło</p>
		<p>UPUST od ceny 2 → (gdy wnętrze frontu będzie w 1 grupie)</p> <p>UPUST od ceny 3 → (gdy wnętrze frontu będzie w 1 grupie)</p>	
	1600x700	ML 22	<p>2</p> <p>3</p> <p>1585x300</p> <p>plyta</p> <p>szkło</p>
		<p>UPUST od ceny 2 → (gdy wnętrze frontu będzie w 1 grupie)</p> <p>UPUST od ceny 3 → (gdy wnętrze frontu będzie w 1 grupie)</p>	
	2400x700	ML 25	<p>2</p> <p>3</p> <p>2385x300</p> <p>plyta</p> <p>szkło</p>
		<p>UPUST od ceny 2 → (gdy wnętrze frontu będzie w 1 grupie)</p> <p>UPUST od ceny 3 → (gdy wnętrze frontu będzie w 1 grupie)</p>	

LADY RECEPCYJNE eMeL 5

FRONTY PODŚWIETLANE WIELOELEMENTOWE

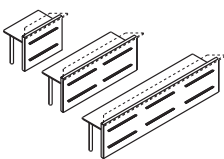
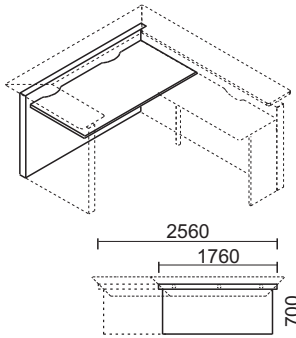
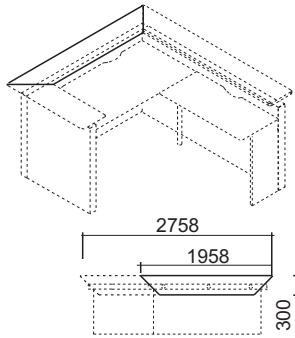
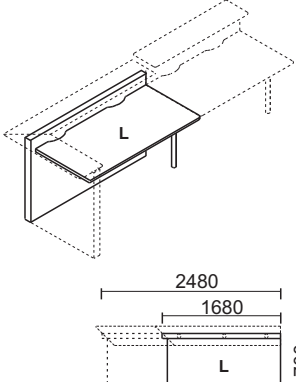
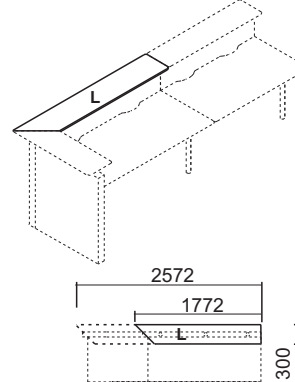
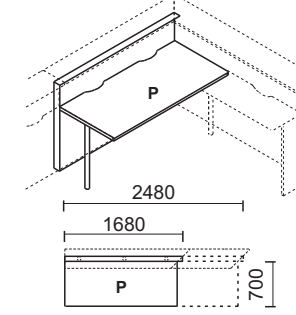
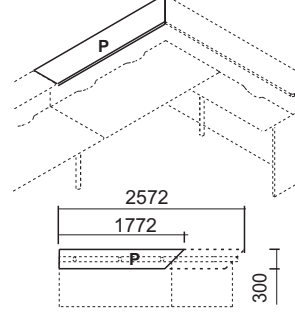
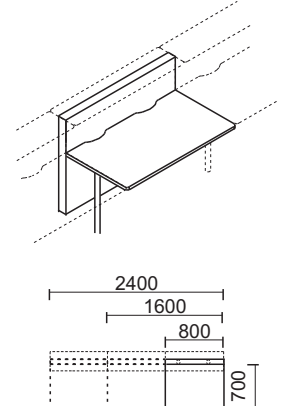
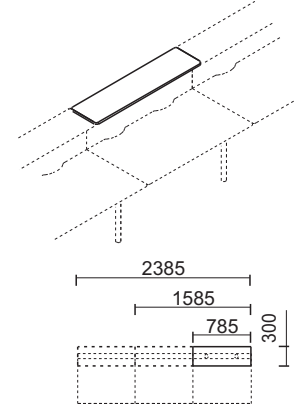
	długość frontu		DOPLĄTY		NADSTAWKI	Cena netto
			2 Dopłata za kolor frontu 2 grupa cenowa (MARO wysoki połysk)	3 Dopłata za kolor frontu 3 grupa cenowa (HPL kolekcja ABET)		
		Kod / Cena netto				
1. Lada prosta - element przedni 	1760	ML 05	2	3	Nadstawka - element przedni 	1760 płyta szkło
		UPUST od ceny 2 → (gdy wewnątrz frontu będzie w 1 grupie) UPUST od ceny 3 → (gdy wewnątrz frontu będzie w 1 grupie)				
	2560	ML 09	2	3	2758 1958 300	2560 płyta szkło
		UPUST od ceny 2 → (gdy wewnątrz frontu będzie w 1 grupie) UPUST od ceny 3 → (gdy wewnątrz frontu będzie w 1 grupie)				
2. Lada prosta - element przedni lewy 	1680	ML 15	2	3	Nadstawka - element przedni lewy 	1680 płyta szkło
		UPUST od ceny 2 → (gdy wewnątrz frontu będzie w 1 grupie) UPUST od ceny 3 → (gdy wewnątrz frontu będzie w 1 grupie)				
	2480	ML 19	2	3	2572 1772 300	2480 płyta szkło
		UPUST od ceny 2 → (gdy wewnątrz frontu będzie w 1 grupie) UPUST od ceny 3 → (gdy wewnątrz frontu będzie w 1 grupie)				
3. Lada prosta - element przedni prawy 	1680	ML 26	2	3	Nadstawka - element przedni prawy 	1680 płyta szkło
		UPUST od ceny 2 → (gdy wewnątrz frontu będzie w 1 grupie) UPUST od ceny 3 → (gdy wewnątrz frontu będzie w 1 grupie)				
	2480	ML 29	2	3	2572 1772 300	2480 płyta szkło
		UPUST od ceny 2 → (gdy wewnątrz frontu będzie w 1 grupie) UPUST od ceny 3 → (gdy wewnątrz frontu będzie w 1 grupie)				
4. Lada prosta - element środkowy 	800	ML 24	2	3	Nadstawka - element środkowy 	800 płyta szkło
		UPUST od ceny 2 → (gdy wewnątrz frontu będzie w 1 grupie) UPUST od ceny 3 → (gdy wewnątrz frontu będzie w 1 grupie)				
	1600	ML 22	2	3	2385 1585 785 300	1600 płyta szkło
		UPUST od ceny 2 → (gdy wewnątrz frontu będzie w 1 grupie) UPUST od ceny 3 → (gdy wewnątrz frontu będzie w 1 grupie)				
2400	ML 25	2	3	2400 płyta szkło		
	UPUST od ceny 2 → (gdy wewnątrz frontu będzie w 1 grupie) UPUST od ceny 3 → (gdy wewnątrz frontu będzie w 1 grupie)					

2 lub **3** oznacza grupę kolorystyczną (front + boki oraz wewnątrz frontu lady)

LADY RECEPCYJNE eMeL 5

FRONTY PODŚWIETLANE WIELOELEMENTOWE

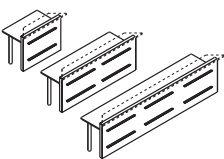
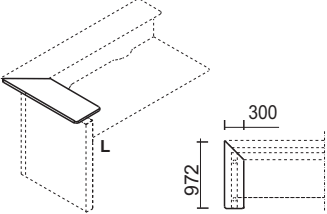
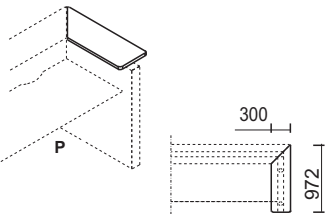
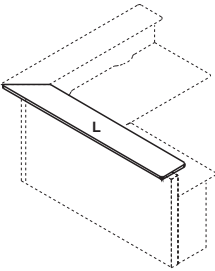
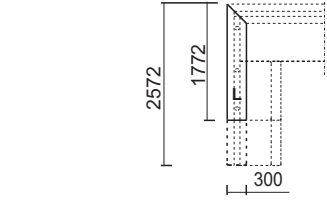
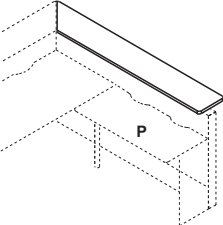
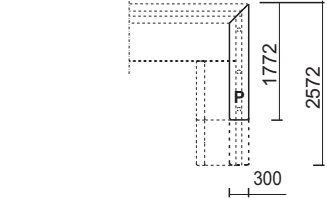
długość frontu	 Kod / Cena netto	DOPLĄTY		NADSTAWKI	Cena netto
		Dopłata za kolor frontu 2 grupa cenowa (MARO wysoki połysk)	Dopłata za kolor frontu 3 grupa cenowa (HPL kolekcja ABET)		
800	ML 37	②	③	Nadstawka - element boczny zamykający lewy 	płyta szkło
800	ML 38	②	③	Nadstawka - element boczny zamykający prawy 	płyta szkło
1600	gt. blatu 500 ML 47	②	③	Nadstawka - element boczny pomocniczy lewy 	płyta szkło
	gt. blatu 700 ML 48				
2400	gt. blatu 500 ML 98	②	③		płyta szkło
	gt. blatu 700 ML 99				
1600	gt. blatu 500 ML 68	②	③	Nadstawka - element boczny pomocniczy prawy 	płyta szkło
	gt. blatu 700 ML 69				
2400	gt. blatu 500 ML 70	②	③		płyta szkło
	gt. blatu 700 ML 71				

② lub ③ oznacza grupę kolorystyczną (front + boki oraz wewnątrz frontu lady)

ELEMENTY DODATKOWE - eMeL

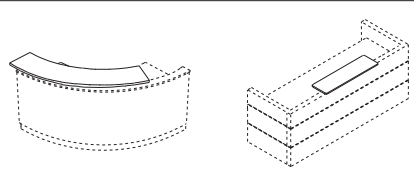
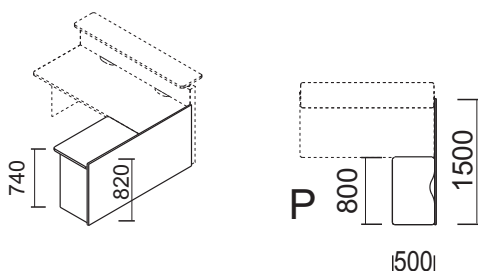
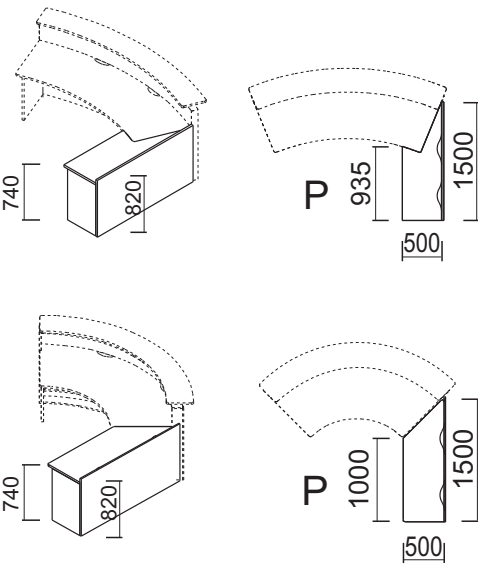
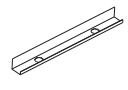
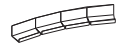
		eMeL1	eMeL2	eMeL3	eMeL4	eMeL5	② Dopłata za kolor frontu 2 grupa cenowa (MARO wysoki połysk)
		Kod / Cena netto					
1. Pomocnik do lady prostej - panel wg oferty kolorystycznej płyty gr=18mm							
	L	ML 63	ML 63	ML 63	ML 63	ML 63	②
	P	ML 62	ML 62	ML 62	ML 62	ML 62	
2. Pomocnik do lady łukowej - panel wg oferty kolorystycznej płyty gr=18mm							
	L	ML 61	ML 61	ML 61	ML 61	ML 61	
	P	ML 60	ML 60	ML 60	ML 60	ML 60	
	L	ML 65	ML 65	ML 65	ML 65	ML 65	
	P	ML 64	ML 64	ML 64	ML 64	ML 64	
3. Kanaly kablowe poziome - mocowanie h=500 mm							
Mocowanie do frontu lady prostej							
	dł. 800	DL 01	DL 01	DL 01	DL 01	DL 01	
	dł. 1200	DL 02	DL 02	DL 02	DL 02	DL 02	
Mocowane do frontu lady łukowej							
	dł. 600	DL 03	DL 03	DL 03	DL 03	DL 03	

Uwagi dodatkowe:

- Cokół lady w kolorze z oferty MARO innym niż aluminium szczotkowane - dopłata +3%
- Istnieje możliwość wykonania frontu lady i nadstawki w innej kolorystyce laminatu HPL.
- Istnieje możliwość zmiany długości elementów lady (dla lady prostej) - dopłata +15 %, dla lady łukowej - dopłata + 40 % do ceny najbardziej zbliżonego elementu. UWAGA! Nie zmieniamy promienia lady.
- Zamiana nóg płytowych na metalowe w zestawach - nie zmienia ceny lady.

NOTATKI

NOTATKI